

JOY
express

LÍNEA INFANTIL

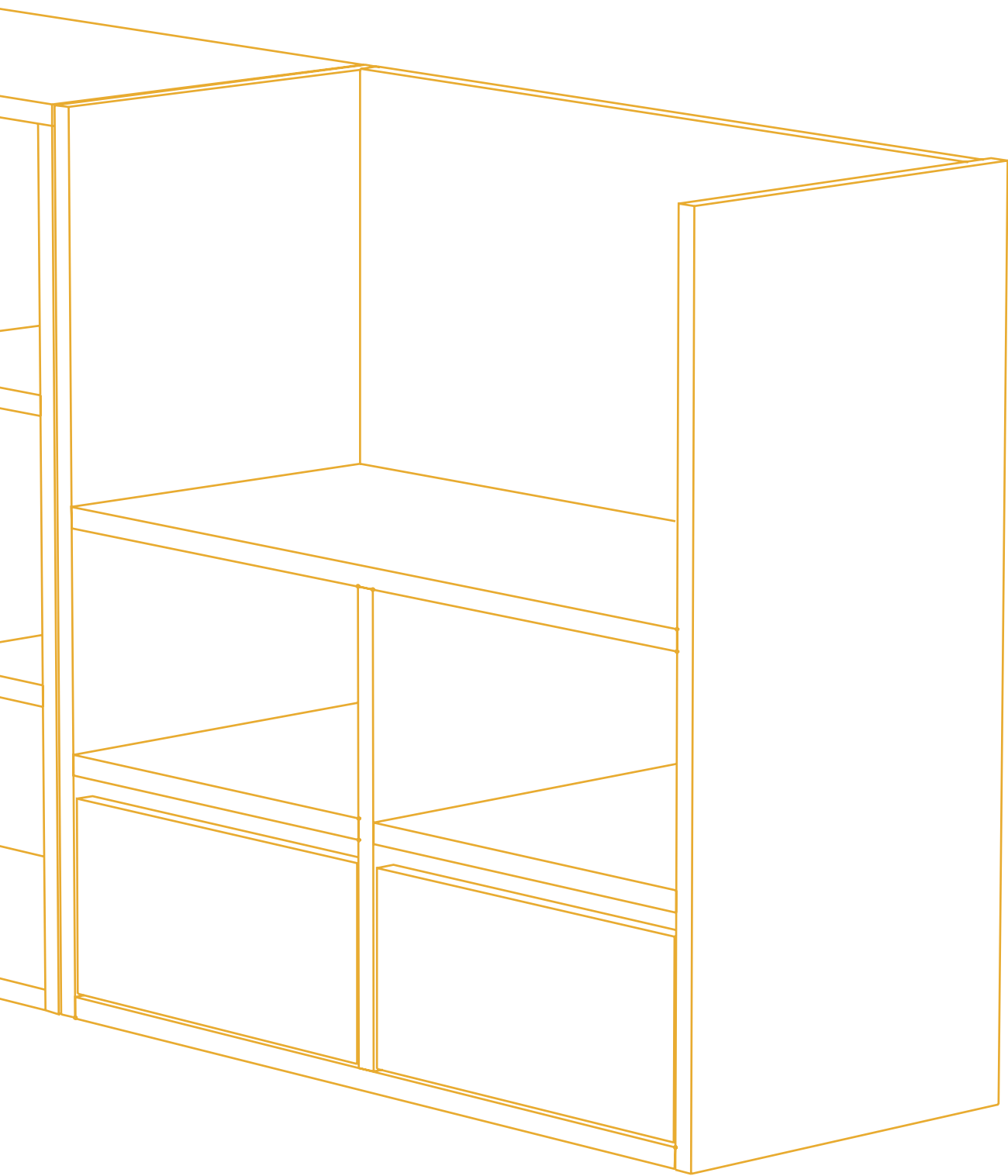

LÍNEA INFANTIL

LAIDA	04
VIGO	07
VALKA	10
VITA	13
VITA KIDS	16
TREND	19

01

LAIDA

Respaldo - Mesa de luz Estantería - Módulo - Estantes

Crea un conjunto de elementos para conformar un ambiente, con diferentes espacios y usos. La propuesta se compone por dos sectores. Por un lado Respaldo y mesa de luz para una cama de plaza y media. Por otro lado se encuentra el área de recreación pensada para niños pequeños que se encuentran en la etapa de juegos, orden y lectura. Se trata de dos partes. Una estantería y un módulo con cajones que incluye una superficie de apoyo que puede utilizarse como asiento o espacio de decoración. La propuesta finaliza con tres estantes flotantes.

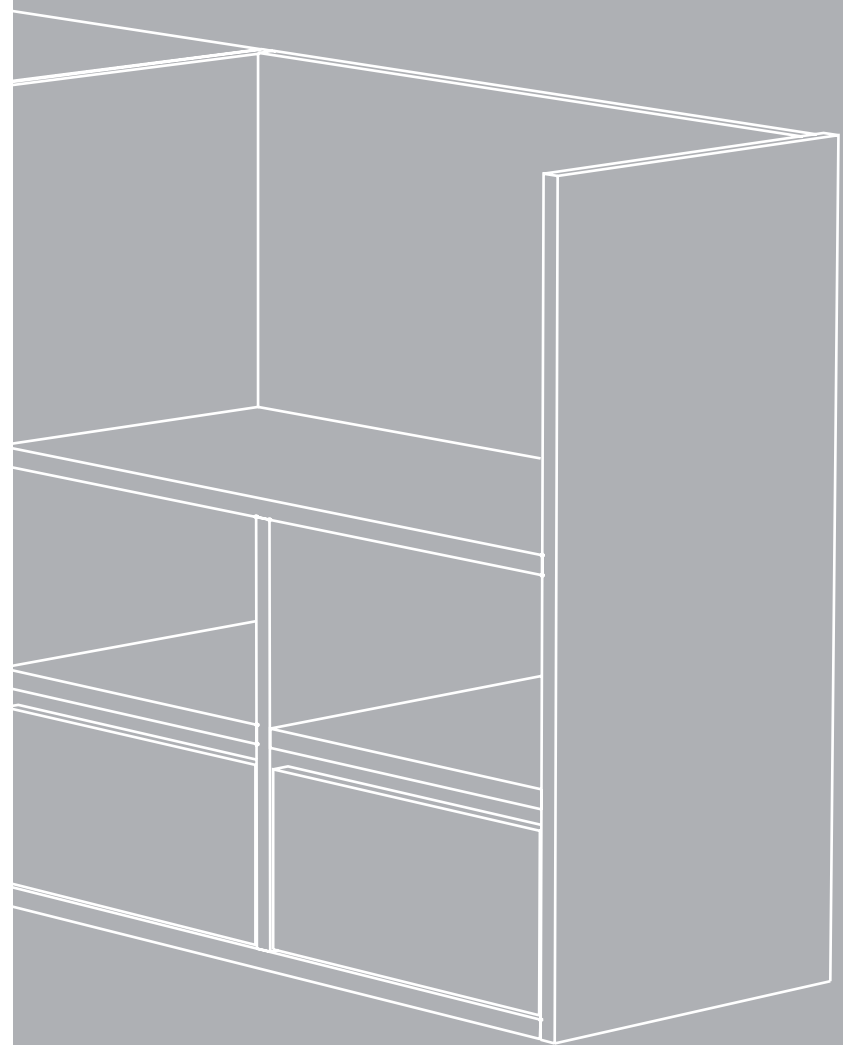

BLANCO, OLMO ALPINO E HIMALAYA ■



01

LAIDA

Respaldo - Mesa de luz - Estantería
Módulo - Estantes

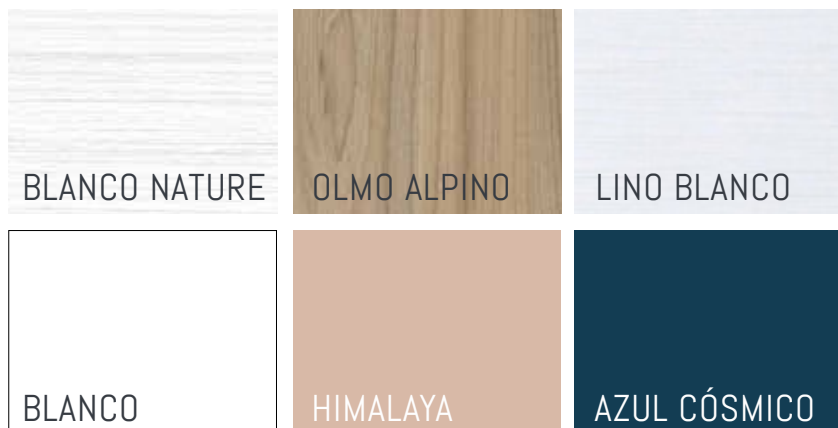
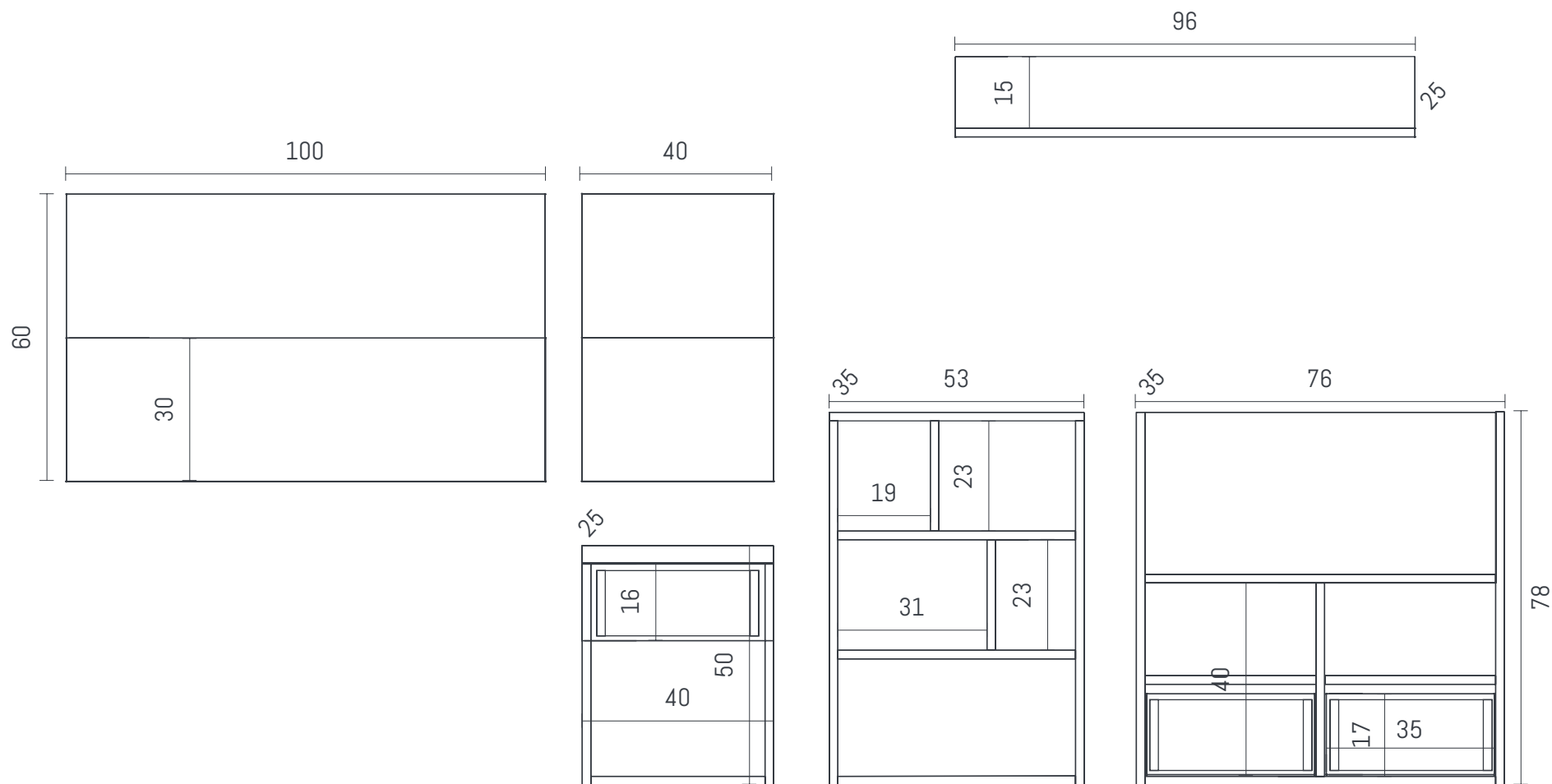

ENCONTRÁ TODAS LAS COMBINACIONES
EN JOYEXPRESS.COM.AR

JOY
express

02

VIGO

Respaldo - Mesa de luz Escritorio - Panel

Cuenta con respaldo y mesa de luz con una puerta en la parte inferior. Por otro lado se expone un amplio escritorio, con espacio de guardado, dos cajones de gran capacidad con ruedas y uno a lo largo en la parte superior. Por encima se encuentra un panel de corcho. Dicha propuesta va dirigida a jóvenes o adolescentes.

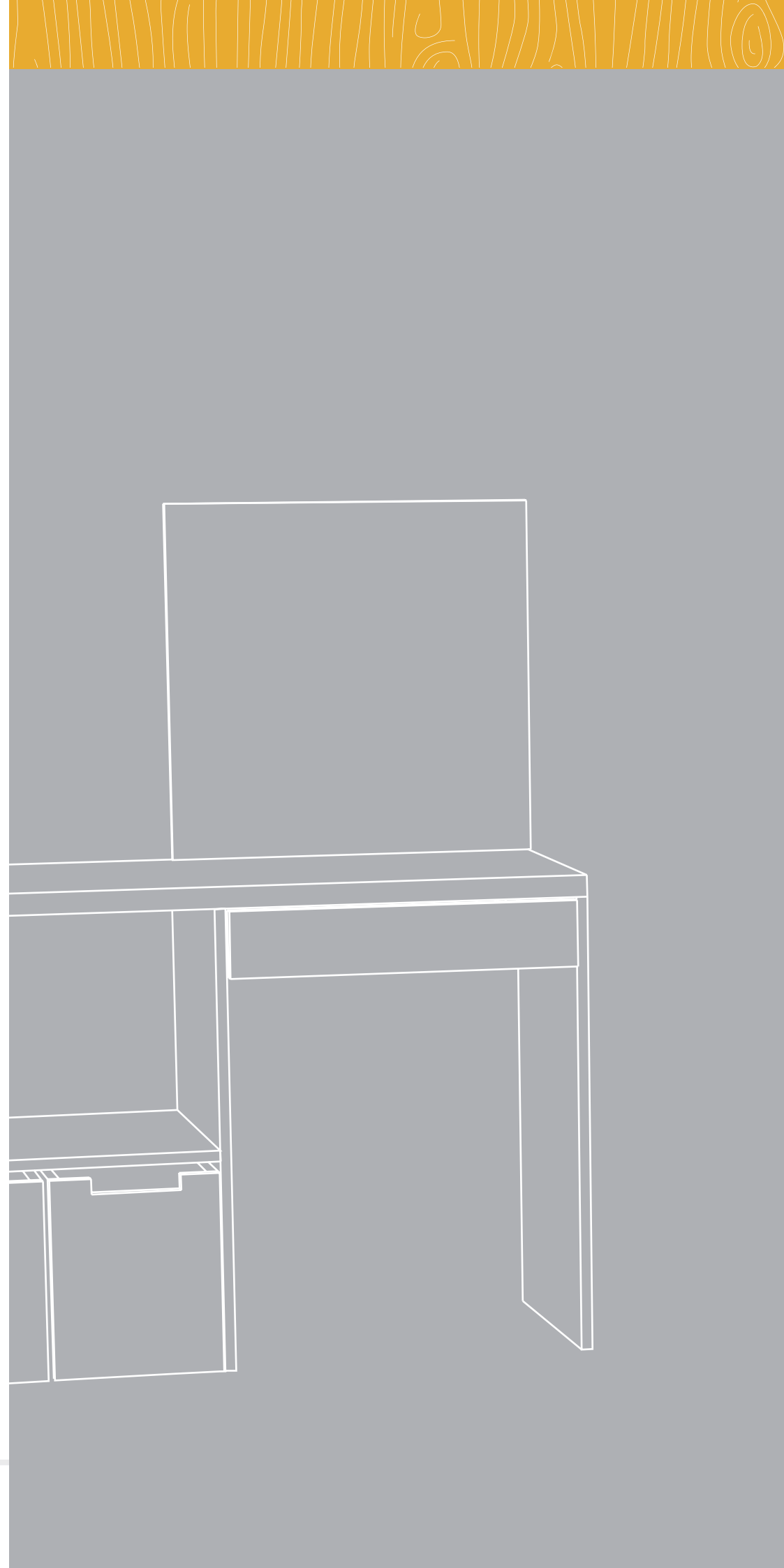

ARCILLA AZUL, ACERO Y MANGO ■



02

VIGO

Respaldo - Mesa de luz - Escritorio - Panel

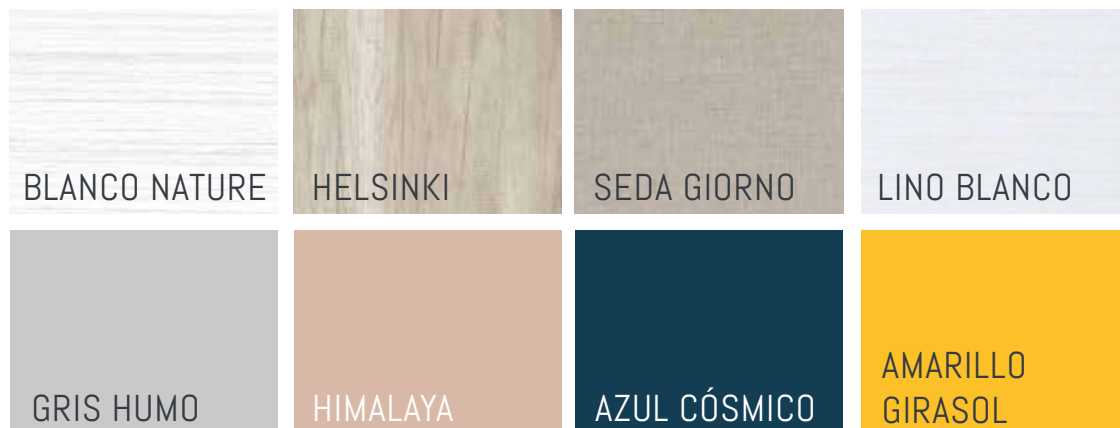
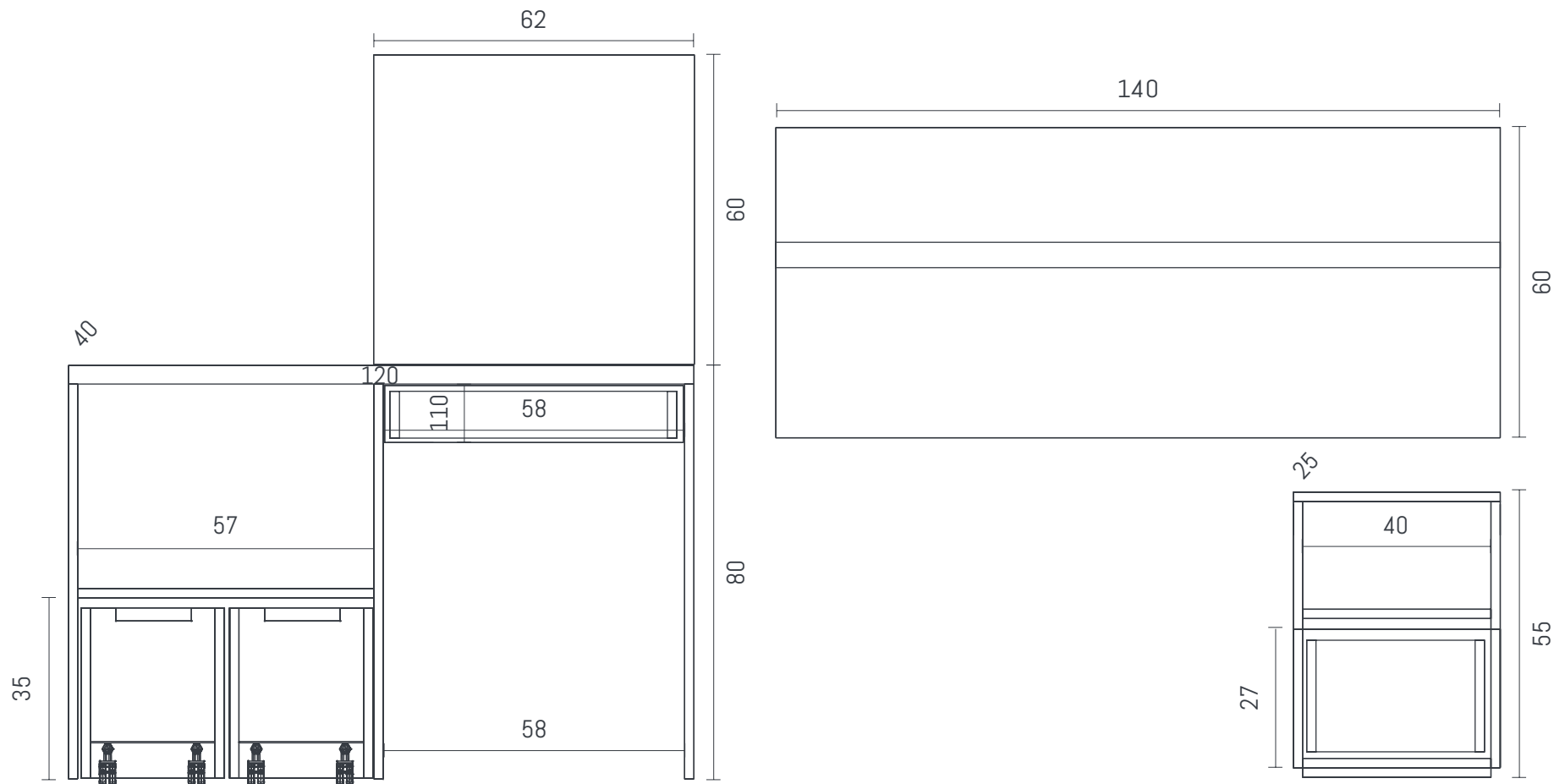

ENCONTRÁ TODAS LAS COMBINACIONES
EN JOYEXPRESS.COM.AR

03

VALKA

Rack TV - Mesa de dibujo Estantes flotantes - Banco

Ambiente compuesto por tres partes. Por un lado un rack TV. En el que se combinan, colores y módulos abiertos, también se puede utilizar como cómoda. Por otro lado se encuentra una mesa de dibujo baja, con dos estantes flotantes del mismo ancho. En una ultima instancia se encuentra un banco que contiene tres cajones con ruedas que disponen un amplio espacio de guardado.

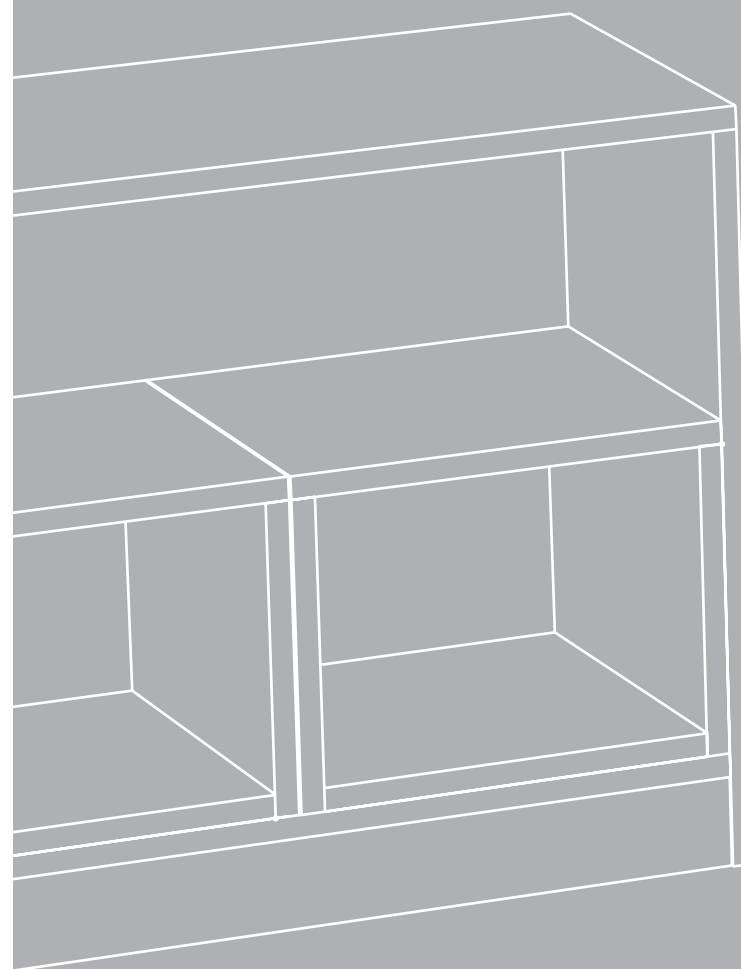

BLANCO MANGO Y OLMO ALPINO ■



03

VALKA

Rack TV - Mesa de dibujo - Estantes flotantes - Banco

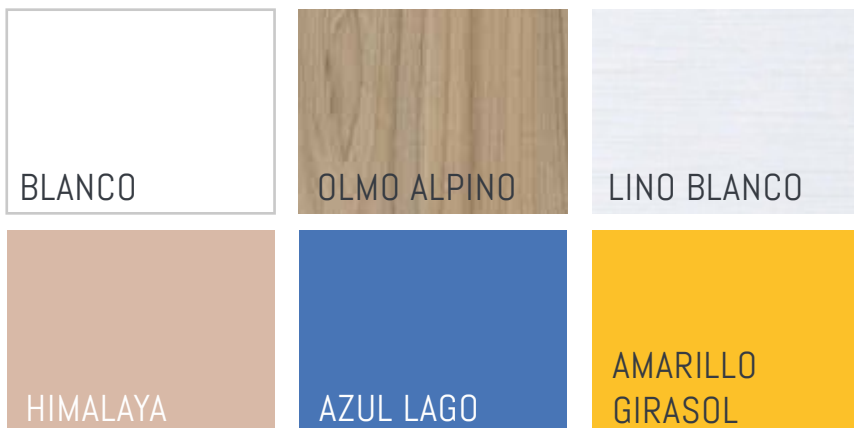
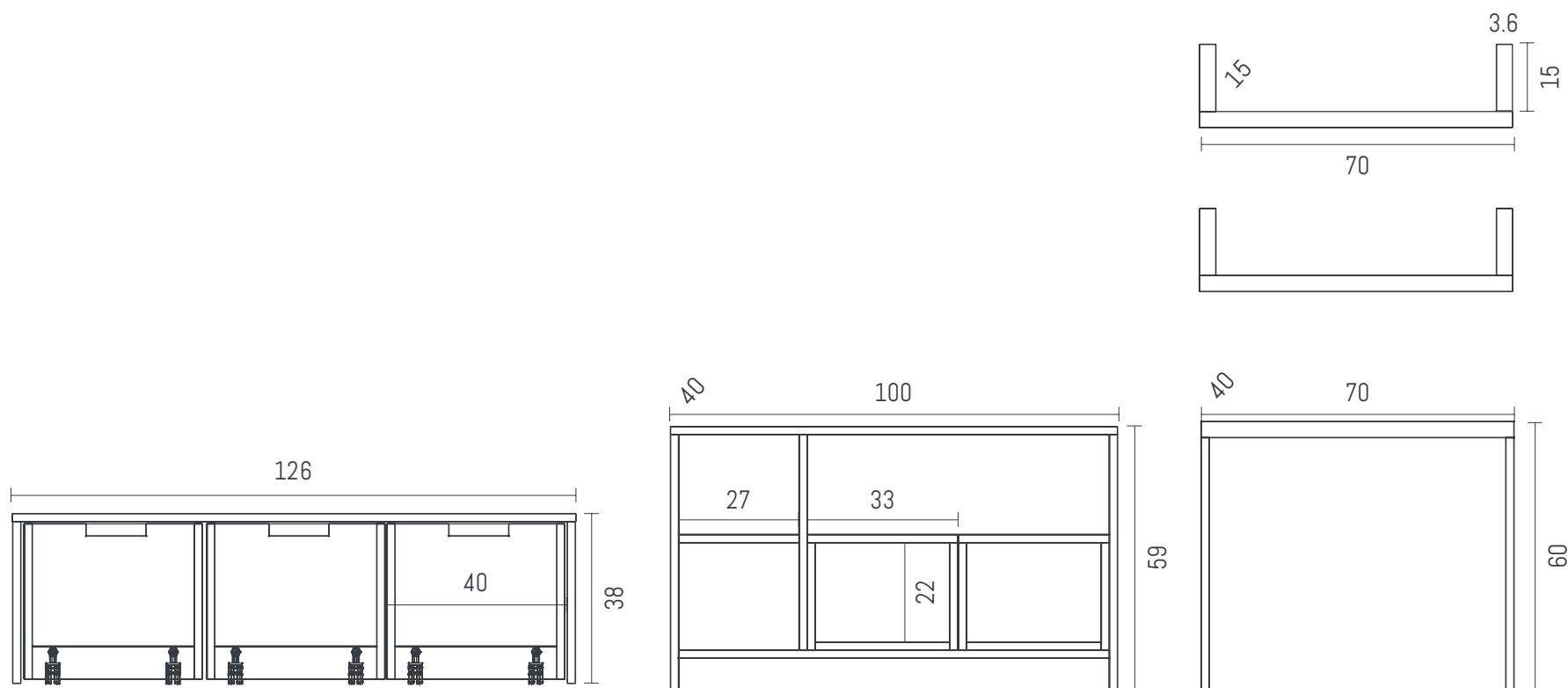

ENCONTRÁ TODAS LAS COMBINACIONES
EN JOYEXPRESS.COM.AR

04

VITA

Escritorio - Estantes flotantes Biblioteca - Rack TV

Esta propuesta va dirigida a jóvenes y adolescentes, generando un espacio de ocio y estudio. Cuenta con un escritorio conformado por un cajón mas dos estantes flotantes. También cuenta con una biblioteca que en la parte inferior presenta un amplio cajón. Por ultimo la propuesta expone un rack TV, que combina puertas y espacios abiertos.

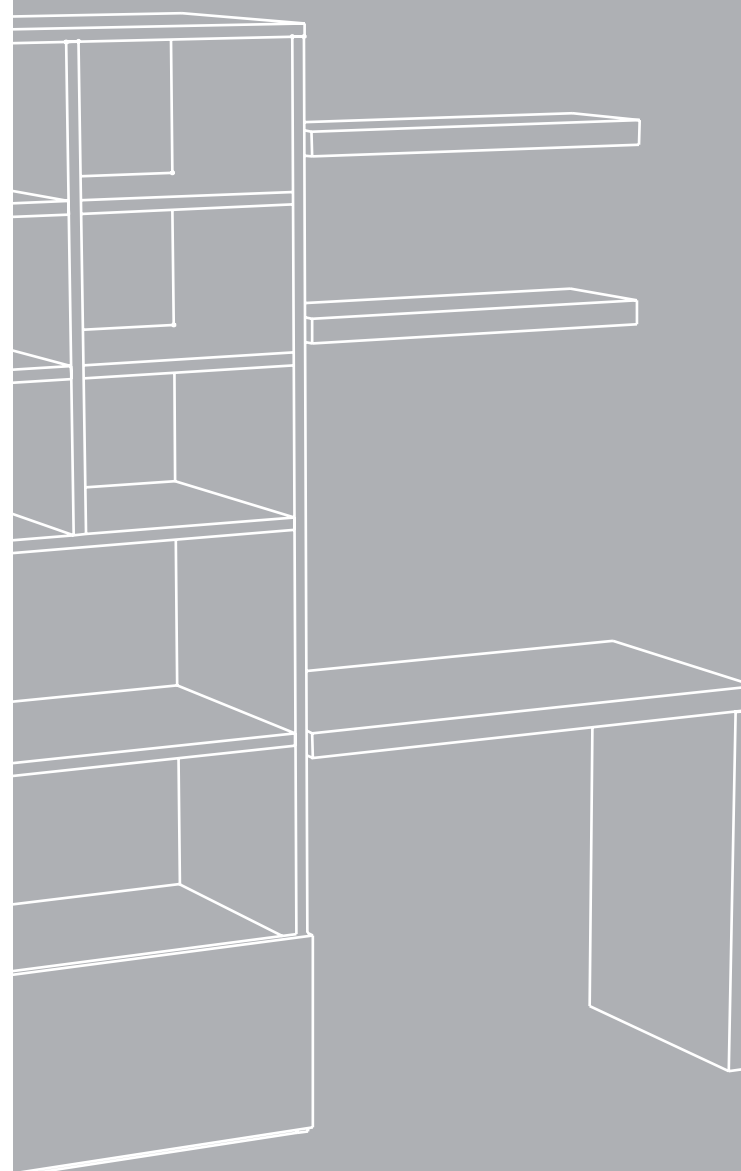

ARCILLA, HIMALAYA Y MANGO ■



04

VITA

Escritorio - Estantes flotantes - Biblioteca - Rack TV

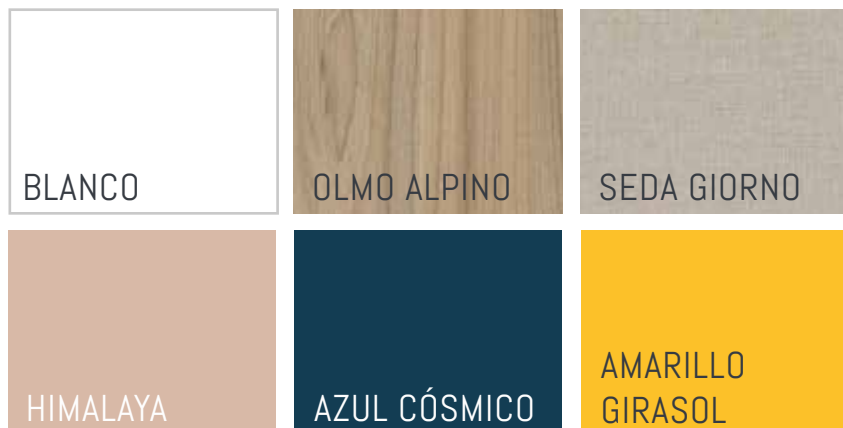
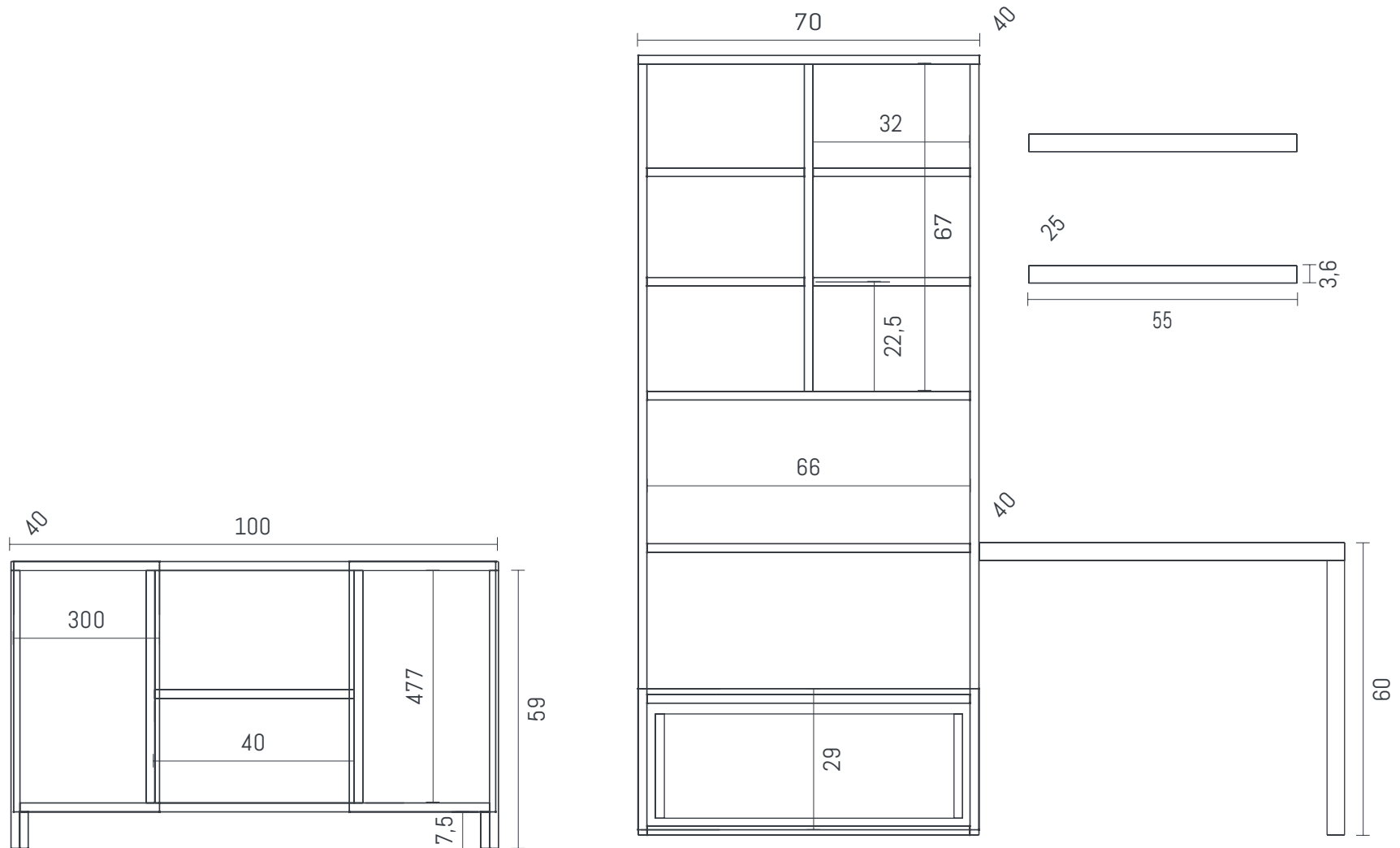

ENCONTRÁ TODAS LAS COMBINACIONES
EN JOYEXPRESS.COM.AR

05

VITA KIDS

Escritorio - Estantes flotantes
Biblioteca - Rack TV

Es una reversión de la propuesta anterior que apunta a niños pequeños. Presenta un rack TV, una biblioteca que combina la parte funcional con la lúdica. Por ultimo se distingue de esta propuesta una mesa baja de dibujo con dos estantes flotantes.

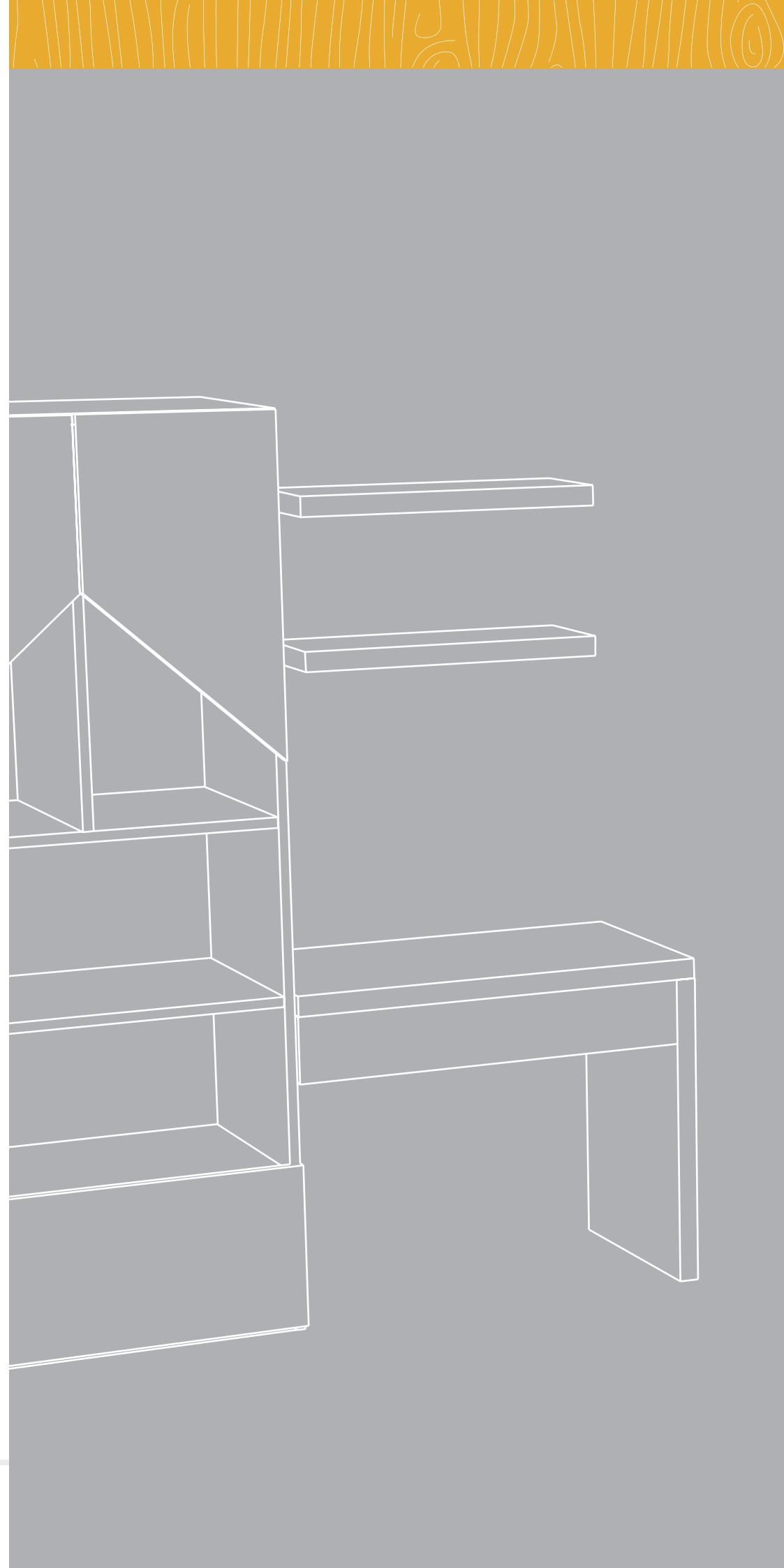

BLANCO OLMO ALPINO E HIMALAYA ■



05

VITA KIDS

Escritorio - Estantes flotantes - Biblioteca - Rack TV

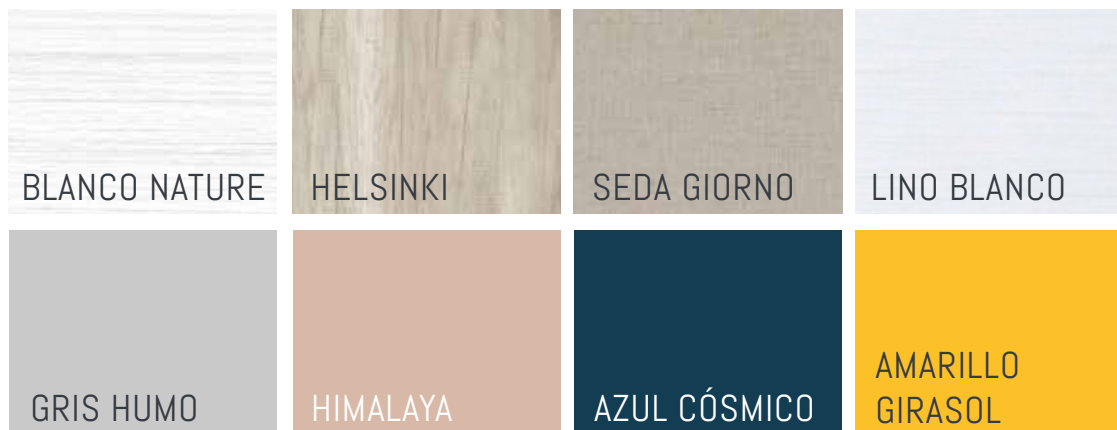
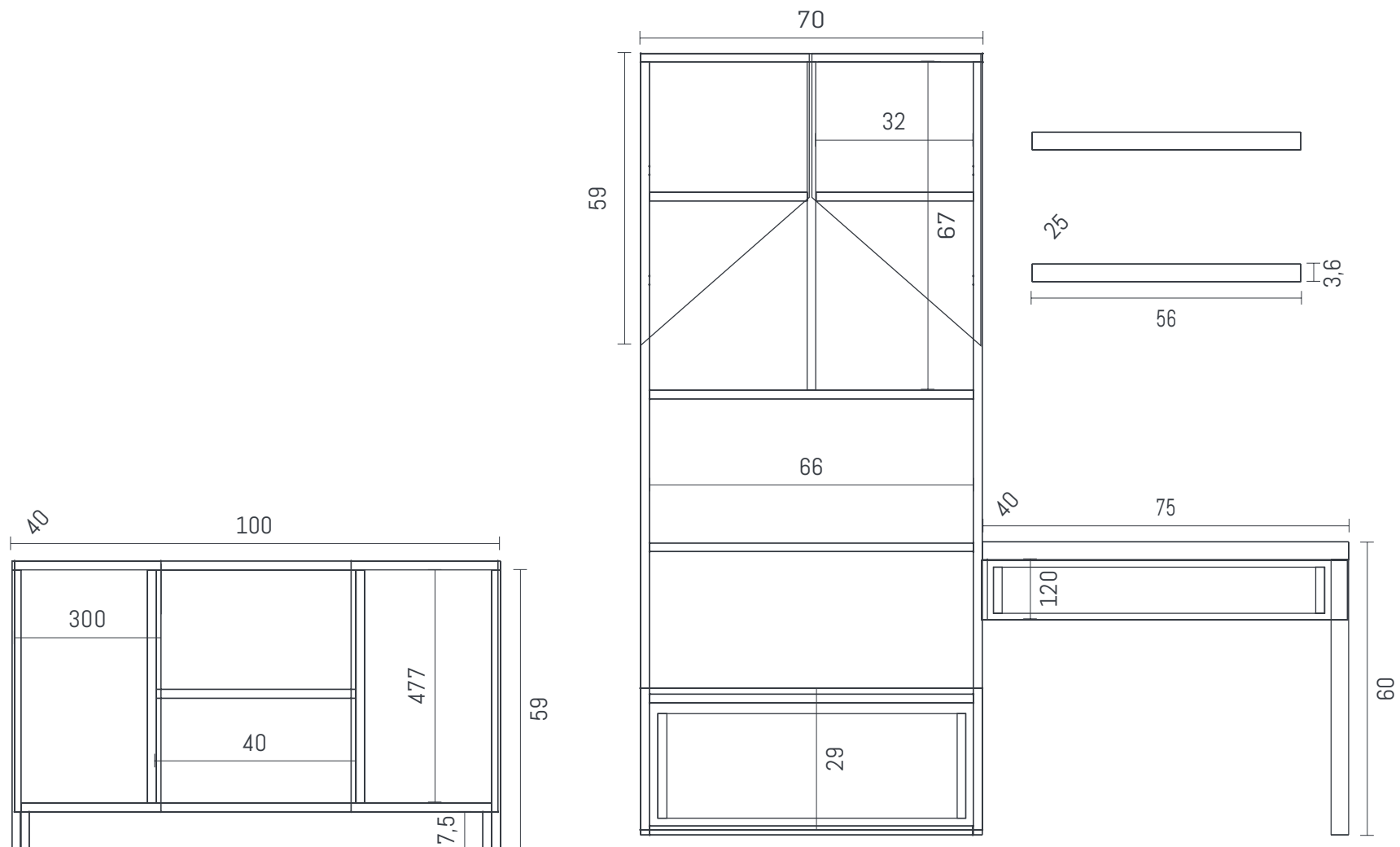

ENCONTRÁ TODAS LAS COMBINACIONES
EN JOYEXPRESS.COM.AR

JOY
express

06

TREND

Módulo - Mesa de guardado Estantes flotantes

Se compone por un módulo de guardado, que juega con la asimetría y el concepto abierto / cerrado. Por otro lado cuenta con una mesa baja y amplia dirigida a niños pequeños. En su interior se encuentra un espacio de guardado, en el que se accede desde la parte superior de la superficie de apoyo. El diseño finaliza con dos estantes flotantes

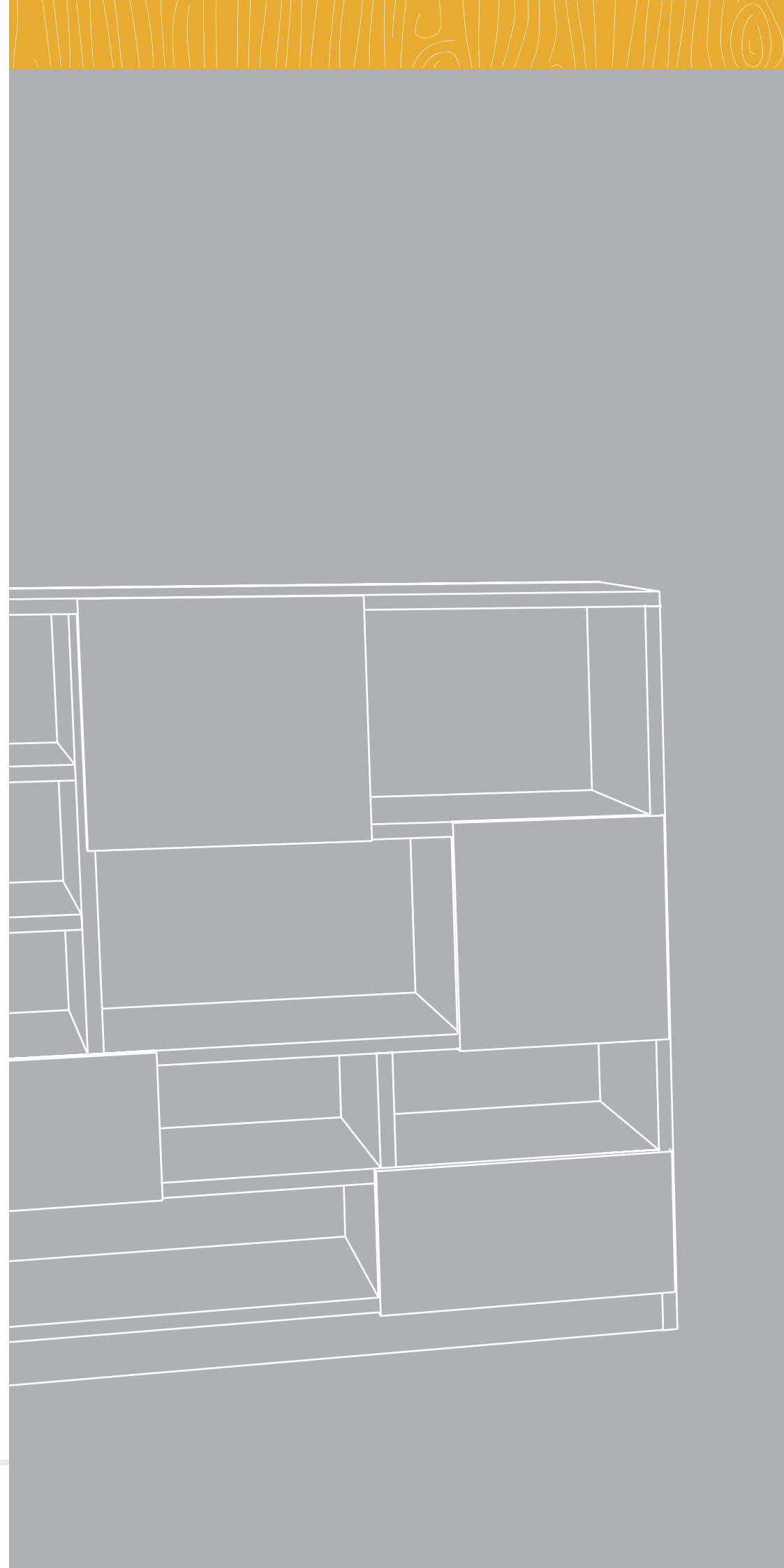

HELSINKI, AZUL ACERO Y MANGO ■



06

TREND

Módulo - Mesa de guardado - Estantes flotantes

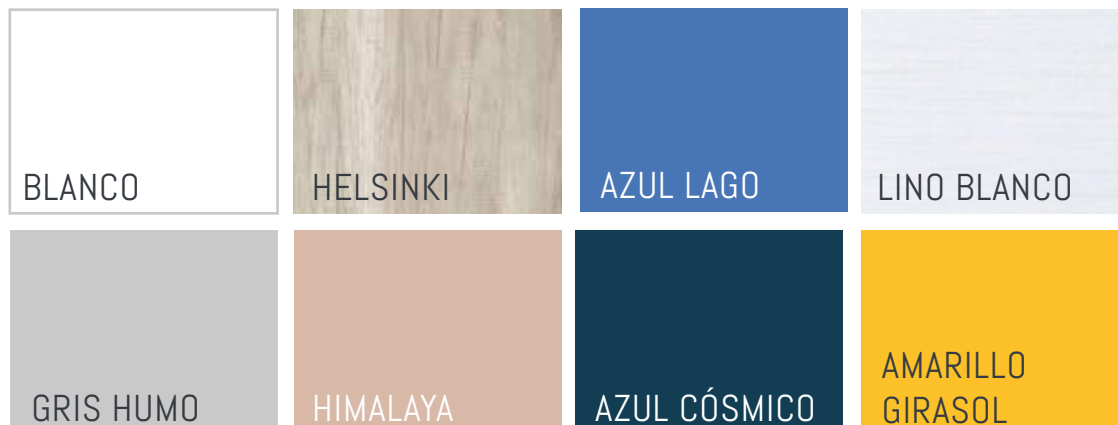
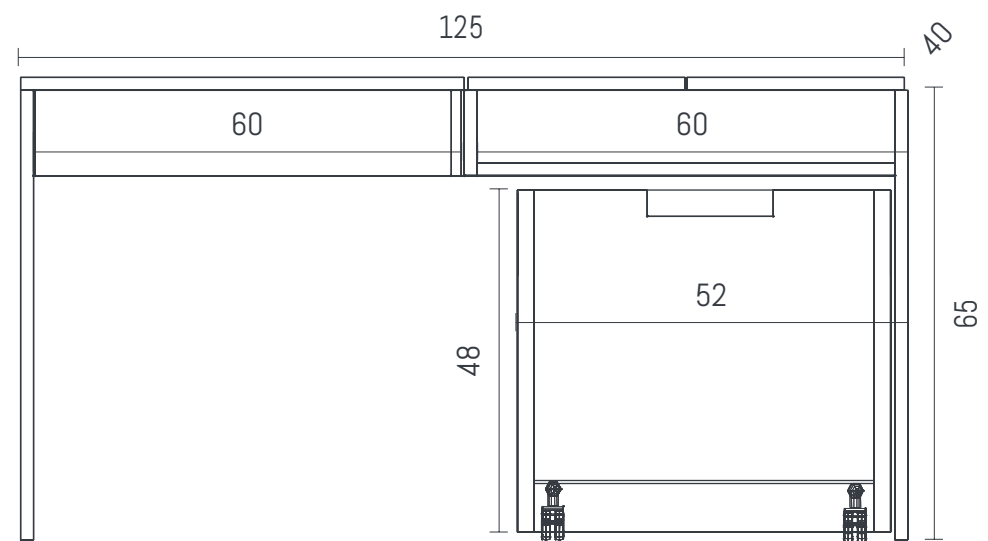
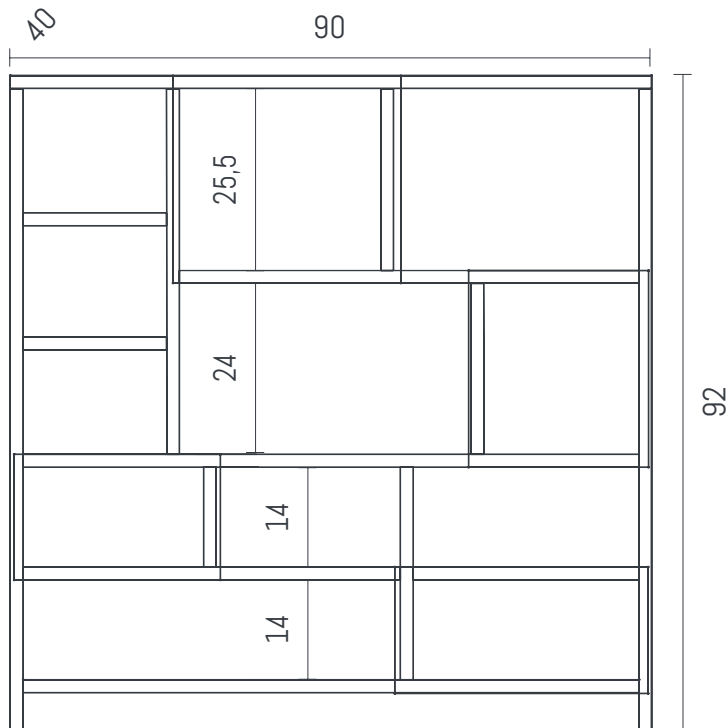

ENCONTRÁ TODAS LAS COMBINACIONES
EN JOYEXPRESS.COM.AR

The logo for JOY express is centered on a solid orange square. The word "JOY" is written in a bold, white, sans-serif font, with the letter "O" containing a white circle. Below "JOY", the word "express" is written in a smaller, white, lowercase sans-serif font.

JOY
express

Local Urquiza 670
Fábrica Ruta 3 sur Km 693
Tel 291 4806730 | 291 5735784

A solid orange horizontal bar is located at the bottom of the page.

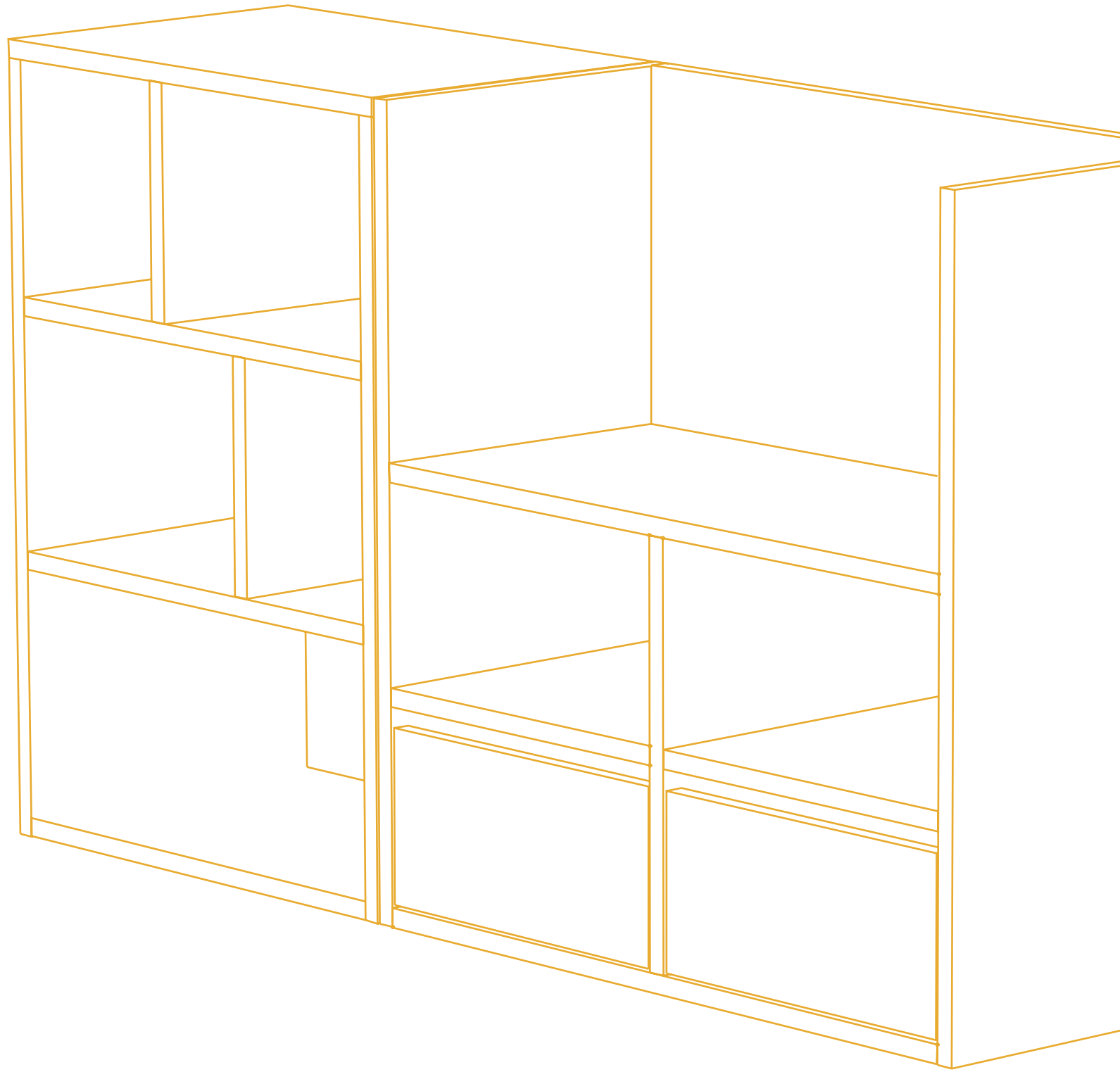

JOY
express